

Bedienungsanleitung



Handbetrieb

Der Rollladen wird mit Hilfe der Auf-/Ab-Tasten in die gewünschte Position gefahren. Wird die Auf/Ab-Taste länger als ca. 0,8 Sek gedrückt, bleibt dieser Fahrbefehl für 3 Min. erhalten. Er kann jederzeit durch Drücken der Taste Set gestoppt werden.

Automatikbetrieb

Zusätzlich zu den im Handbetrieb beschriebenen Funktionen fährt der Rollladen automatisch zu den programmierten Schaltzeiten hoch bzw. runter.

Im Automatikbetrieb wird zwischen drei Programmarten unterschieden:

Tagesprogramm: Die Schaltzeiten sind für alle Wochentage gleich.

Wochenprogramm: Für jeden Wochentag können die Schaltzeiten individuell eingestellt werden.

Zufallsprogramm: Zusätzlich zum Tages-/Wochenprogramm kann ein Zufallsgenerator aktiviert werden. Die Schaltzeiten variieren dann um ± 15 Minuten.

Memoryfunktion Vereinfachte Programmiermöglichkeit für die Schaltzeiten des Tagesprogramms.

Einstellung Uhrzeit

Die Einstellung der Uhrzeit kann in jeder Betriebsart durchgeführt werden. Drücken Sie bitte hierzu für ca. 4Sek. die SET-Taste, bis die Uhrzeit blinkt.

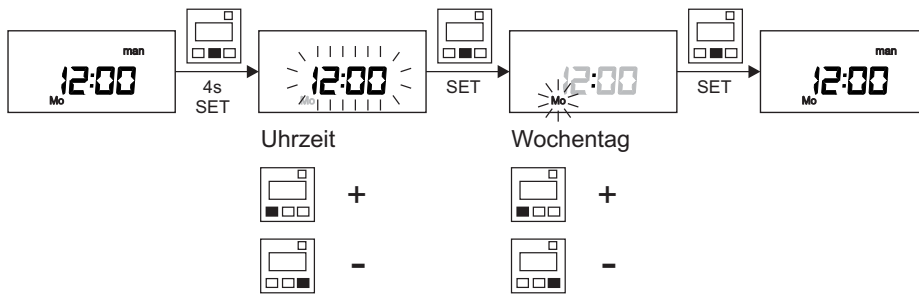

Memoryfunktion

Programmierung der 'Auf'-Zeit

Zur gewünschten Zeit drücken Sie gleichzeitig 5 Sekunden lang die SET- und die AUF-Taste.



Programmierung der 'Ab'-Zeit

Zur gewünschten Zeit drücken Sie gleichzeitig 5 Sekunden lang die SET- und die AB-Taste.



Jetzt fährt der Rollladen jeden Tag zu den gewählten Uhrzeiten auf, bzw ab.

Programmierung Schaltzeiten

Die Programmierung der Schaltzeiten kann in jeder Betriebsart durchgeführt werden. Drücken Sie bitte hierzu für ca. 6 Sek die SET-Taste, bis die Schaltzeit blinkt. Je nach Betriebsart (siehe rechtes Kästchen "Betriebsarten") durchlaufen Sie die Programmierung für das Tages- oder Wochenprogramm.

Tagesprogramm (Jeden Tag die gleiche Schaltzeit)

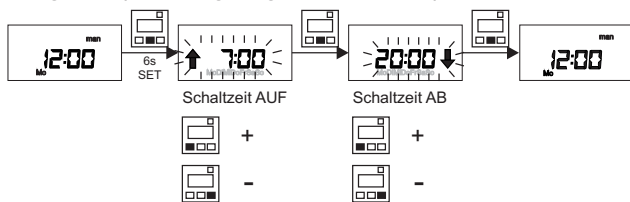

Wochenprogramm (Jeden Tag eine andere Schaltzeit möglich)

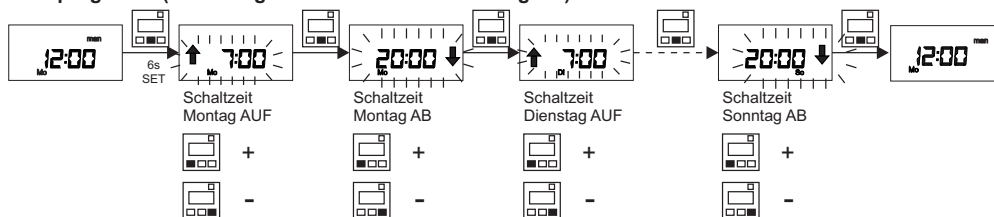

Betriebsarten

Umschaltung Handbetrieb - Automatikbetrieb

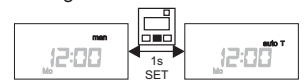

Umschaltung Tages-/Wochenprogramm (Nur im Automatikbetrieb)

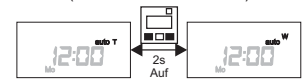

Zufallsgenerator Ein- bzw. Ausschalten (Nur im Automatikbetrieb)

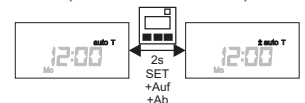

Rücksetzen in den Auslieferungszustand

Drücken Sie 10 Sekunden lang die Reset-Taste



Technische Daten

Nennspannung: 230VAC / 50Hz +- 10%
Schaltspannung: max. 230VAC
Schaltvermögen: 3A
Temperaturbereich: 0°C...60°C
Anschluss: 0,5... 2,5mm² eindrätig
Maße (BxHxT): 80 x 80 x 56 mm
Einbau in UP-Gerätedose
Ø 60mm, mind 42mm tief.
(empfohlen 60mm tief)
Schutzart: IP20

Hinweis

Gegebenenfalls muß die Klemmkraft des Traginges angepaßt werden.
Hierzu können die Metalllaschen des Traginges entsprechend nachgebogen werden.



Demontage

Um die Schaltuhr wieder aus der UP-Dose auszubauen, bitte einen breiten Schraubendreher zwischen Rahmen und Traging ansetzen.
Setzen Sie den Schraubendreher keinesfalls zwischen Schaltuhr und Rahmen an.

Richtig



Falsch



Schaltbild

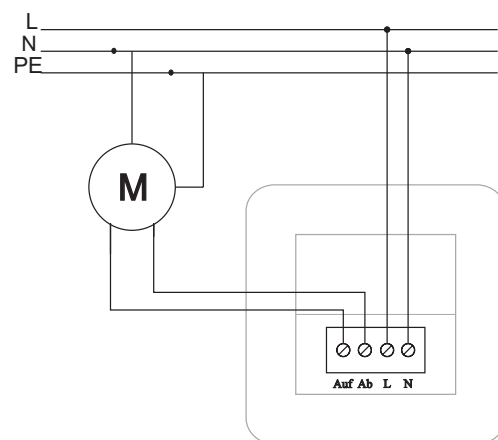

Installationshinweise:

Das Gerät darf nur von einer zugelassenen Elektrofachkraft installiert und in Betrieb genommen werden.
Das Gerät darf nicht geöffnet werden.
Während der Installation muss das Gerät bzw. die Leitung freigeschaltet werden.
Das Gerät muß entsprechend der Motorleistung abgesichert werden.
Die geltenden Sicherheits- und Unfallverhütungsvorschriften sind zu beachten.
Es darf nur ein Rollladenantrieb an das Gerät angeschlossen werden.
Soll mehr als ein Motor mit der Schaltuhr betrieben werden, ist zusätzlich ein geeignetes Trennrelais einzusetzen.

Made in Germany

Die Entwicklung, die Fertigung, sowie die Endmontage dieses Produktes
finden ausschließlich in Deutschland statt.
Mit dem Kauf dieses Gerätes haben Sie Arbeitsplätze in Deutschland gesichert.

NOBILY GmbH
Grüner Talstr. 73-79
58644 Iserlohn
Telefon: +49 2371 79799-0
Mail: info@nobily.de